

■전원을 켜기 전에 사용 설명서를 숙지하여 올바르게 보관하시기 바랍니다.

■제품은 예고 없이 변경될 수 있습니다.



창조적 생활

양문형 가정용 냉장고

사용 설명서

**P633SBGW**

**P633SBGB**

**P633SBGS**

TCL 가전제품(허페이) 유한회사

주소: 중국 안후이성 허페이시 경제개발구 운호로 10번지

TCL 냉장고 제품을 구입해 주셔서 감사합니다. 이에 감사의 뜻을 표해 드리고자 합니다.  
TCL 냉장고 사용을 환영합니다. 고품질 서비스를 제공하기 위해 최선을 다하겠습니다.

안전 지시서 .....	P2
제품 소개 .....	P5
취급 및 배치 .....	P6
사용 전 준비 사항 .....	P7
조작키 .....	P8
디스플레이 보드의 조작 및 다이어그램 .....	P8
식품 저장 .....	P10
제빙 .....	P11
부속품 분해 및 조립 방법 .....	P12
관리 및 유지보수 .....	P12
고장 분석 .....	P13
무사고 .....	P13
기술 매개변수 및 포장명세서 .....	P14

- 이 기기는 신체, 감각, 정신 능력이 결여되어 있거나 경험과 지식이 부족하여 감독이나 지시 없이는 안전하게 기기를 사용할 수 없는 사람(어린이 포함)이 사용하도록 만들어지지 않았습니다.  
어린이가 기기를 가지고 놀지 않도록 어린이를 감시하는 것이 좋습니다.
- 전원 코드가 손상된 경우, 위험을 방지하기 위해, 제조업체, 서비스 대리점 또는 이와 유사한 자격을 갖춘 인원에 의해 교체되어야 합니다.
- 안전한 방법으로 기기를 사용하는 것에 관한 감독이나 지시를 받았으며 관련된 위험성을 이해한 경우, 이 기기는 8세 이상의 어린이와 신체, 감각 또는 정신 능력이 저하되거나 경험과 지식이 부족한 대상자에 의해 사용될 수 있습니다. 어린이가 본 기기를 가져 놀아서는 안 됩니다. 어린이가 감독 없이 청소 및 사용자 유지보수를 해서는 안 됩니다.
- 경고: 기기 인클로저 또는 빌트인 구조의 통풍구에 장애물이 없도록 하십시오.
- 경고: 제조사에서 추천하는 것 외에, 제상 프로세스를 가속화하기 위한 기계 장치 또는 기타 방법을 사용하지 마십시오.
- 경고: 냉매 회로를 손상시키지 마십시오.
- 경고: 제조업체가 권장하는 유형이 아닌 한, 제품의 식품 저장실 내부에서 전기 제품을 사용하지 않습니다.
- 가연성 추진제가 포함된 에어졸 캔 따위 폭발성 물질을 이 기기 안에 보관하지 마십시오.
- 이 기기는 가정용과 다음과 유사한 응용 분야에서 사용하도록 설계되었습니다. 예를 들어:
  - 상점, 사무실 및 기타 작업 환경 내의 직원 주방 공간;
  - 농장 주택과 호텔, 모텔 그리고 기타 주거 유형 환경의 고객;
  - 침대 및 아침 식사 유형 환경;
  - 케이터링과 이와 유사한 소매가 아닌 응용 분야.
  - 침대 및 아침 식사 유형 환경;
  - 케이터링과 이와 유사한 소매가 아닌 응용 분야.

### 1. 경고

- 경고: 자유로운 환기를 확보하기 위해, 기기 주변 또는 내장된 구조에 장벽이 허용되지 않습니다.
- 경고: 제조자가 권장하는 방법이 아닌 한, 어떠한 기계설비 또는 기타 방법으로 제상과정을 가속화하는 것이 금지됩니다.
- 경고: 냉동회로를 절대로 손상시키지 않으시기 바랍니다.
- 경고: 제조업체가 권장하는 유형이 아닌 한, 제품의 식품 챔버에서 전기 장치를 사용하지 않으시기 바랍니다.
- 경고: 깨지지 않도록 하기 위해, 유리 용기에 담긴 액체 음료 또는 음식을 냉동실에 두지 않으시기 바랍니다.
- 경고: 전원이 꺼진 경우, 압축기가 손상될 우려가 있으므로 5분 후에 냉장고의 전원을 켜야 합니다.
- 경고: 사용 과정 중에서 충전부, 비정상적 소음, 냄새, 연기 또는 기타 이상 현상이 발견된 경우, 즉시 제품의 전원을 끄고 회사의 A/S 부서에 적시에 연락하시기 바랍니다.
- 경고: 손가락이나 손을 냉장고 밑부분, 특히 냉장고 뒤쪽 바닥 부분에 대지 않으시기 바랍니다. 그렇지 않으면 날카로운 것에 상처를 입을 수 있습니다.
- 경고: 어린이는 냉장고에 올라가거나 장난치어서는 안 됩니다. 위험에 대한 두려움이 있으므로 어린이에 따른 사용이 꼭 부모에 의해 감독되어야 합니다.
- 경고: 손가락이 끼일 염려가 있으므로 문을 열거나 닫을 경우 문 사이에 손을 넣지 않으시기 바랍니다.. 문 손잡이는 문을 열거나 닫는 데 사용되어야 합니다.
- 경고: 정격 기후 유형 SN, N 및 ST에서 기기의 작동 주변 범위는 10℃~38℃입니다. 기후 유형 SN, N, ST 및 T에서 기기의 작동 주변 범위는 10℃~43℃입니다. 정격 기후 유형(주위 온도 범위)의 조건에서 운전된 경우, 기기가 만족스러운 실내 온도를 유지하지 못할 수도 있습니다.



경고: 화재/인화성 물질에 따른 위험

경고: 기기를 배치할 경우, 전원 코드가 끼이거나 손상되지 않았는지 확인하시기 바랍니다.

경고: 기기 뒤에 여러 개의 휴대용 콘센트나 휴대용 전원 공급 장치를 배치하지 않으시기 바랍니다.

3~8세 어린이는 냉장고에 물건을 싣고 내리어도 됩니다.

도어가 장기간으로 열린 경우, 기기 칸의 내부온도가 크게 상승 수 있습니다.

식품, 배수 시스템과 접촉 가능한 표면을 정기적으로 청소해야 합니다.

48시간 동안 사용하지 않은 경우, 물탱크는 청소하시기 바랍니다. 5일 동안 물을 끌어오지 않은 경우, 급수 장치에 연결된 급수 시스템을 세척하십시오.

생고기 및 생선이 적당한 용기에 담아 냉장고에 보관함으로써 기타 음식에 닿거나 떨어지지 않도록 하시기 바랍니다.

2성급 냉동 식품 칸이 사전 냉동 식품 보관, 아이스크림 보관 또는 제작, 각얼을 제작에 적합합니다.

1성급, 2성급, 3성급 냉동 식품 칸이 신선 식품에 대한 냉동에 적합하지 않습니다. 냉장고를 장기간 비워둘 경우, 냉장고의 전원을 끄고 해동하고 청소하고 건조시킨 후에, 문을 열어둠으로써 냉장고 내부에 곰팡이가 생기는 것을 방지해야 합니다.

## 2. 주의사항

주의사항: 본 제품의 전원은 명판에 표시된 전원값과 동일해야 하며, 표준 독립형 3구 소켓을 사용해야 합니다(10A 이상, 확실한 접지 조건 확보). 하나의 소켓은 두 개 이상의 기기에서 공유되어서는 안 됩니다. 그렇지 않으면, 과열로 인해 화재가 발생할 수 있습니다.

주의사항: 전원선을 절대로 손으로 당기지 않으시기 바랍니다. 전원 공급 장치를 분리하려는 경우, 소켓에서 전원 커넥터를 잡고 빼야 합니다. 감전의 우려가 있으므로 젖은 손으로 전선이나 커넥터를 만지지 않으시기 바랍니다.

주의사항: 전원선이 냉장고나 무거운 물건에 눌리지 않도록 해야 하며, 전원선이 심하게 구부러지지 않도록 하시기 바랍니다. 전원선이 손상되거나 벗겨진 경우, 화재나 감전의 원인이 될 수 있습니다. 전원선이 끊어지거나 절단된 경우에, 즉시 A/S 부서로 연락하시기 바랍니다.

주의사항: 냉장고 안에 인화성, 폭발성 물질, 부식성 산, 알칼리성 물질을 넣지 않으시기 바랍니다.

경고: 손가락이 끼일 염려가 있으므로 문을 열거나 닫을 경우 문 사이에 손을 넣지 않으시기 바랍니다.. 문 손잡이는 문을 열거나 닫는 데 사용되어야 합니다.

경고: 정격 기후 유형 SN, N 및 ST에서 기기의 작동 주변 범위는 10℃~38℃입니다. 기후 유형 SN, N, ST 및 T에서 기기의 작동 주변 범위는 10℃~43℃입니다. 정격 기후 유형(주위 온도 범위)외 조건에서 운전된 경우, 기기가 만족스러운 실내 온도를 유지하지 못할 수도 있습니다.

주의사항: 비가 내리 조건이나 햇빛 아래에서 본 냉장고 제품을 사용하면 안 됩니다.

주의사항: 액체가 담긴 용기를 냉장고 위에 올려 놓지 않으시기 바랍니다. 용기가 파손되거나 뒤집힐 경우, 냉장고의 전기 절연에 영향을 미치며, 감전이나 화재의 원인이 될 수 있기 때문입니다.

주의사항: 무단으로 냉장고를 분해하거나 개조해서는 안 됩니다. 냉장고 수리는 반드시 전문인력에 의해 수행되어야 합니다.

주의사항: 석탄 가스 등의 가연성 가스가 누출된 경우, 누출 밸브를 먼저 잠그고 환기를 위해 창을 열어야 하며, 전기 스파크에 의한 화재나 폭발의 우려가 있으므로 즉시 냉장고 커넥터의 플러그를 뽑지 않으시기 바랍니다.

주의사항: 냉장용 기기, 특히 유형 I 냉장고-냉동고는 냉장용 기기가 설계된 온도 범위의 저온 측 아래 부분에 장기간 위치할 경우, 지속적으로 작동하지 않을 수 있습니다(냉동 식품 칸에서 내용물이 해동되거나 온도가 너무 따뜻해질 수 있음).

주의사항: 발포성 음료수는 식품 냉동실이나 캐비닛, 저온 칸이나 캐비닛에 보관해서는 안 되며, 얼음과 비슷한 일부 제품은 너무 차갑게 섭취해서는 안 됩니다.

주의사항: 모든 종류의 식품에 대해, 식품 제조업체가 권장하는 보관 시간을 초과하지 않아야 합니다.

주의사항: 냉장고를 해동하는 경우, 냉동식품의 온도가 과도하게 상승하는 것을 방지하기 위해 필요한

주의사항이며, 예를 들어 냉동 식품을 여러 겹의 신문지로 감싸는 것입니다.

주의사항: 수동 해동, 유지 관리 또는 청소 과정 중에, 식품 온도의 상승함에 따라서 식품의 보관 수명이 단축될 수 있습니다.

주의사항: 냉동 기기를 장기간 작동하지 않는 경우(전원 공급 중단 또는 냉동 시스템 고장) 보관 중인 냉동 식품에 대한 주의가 필요합니다.

주의사항: 냉장 기기의 전원을 끄고 일시적으로 또는 장기간 사용하지 않을 경우, 취해야 하는 조치(예: 비우고, 청소하고, 건조하고, 문이나 덮개를 열어 놓은 상태 유지)

본 제품의 냉매는 가연성 천연가스인 이소부탄(R-600a)을, 단열재는 사이크로펜탄을 사용하였으므로 안전한처리를 위하여 폐기 시에는 관할 주민자치센터에 연락하여 폐기하여 주세요.

폐기 시 파이프 등을 훼손하지 마세요.

## 냉장고 에어덕트

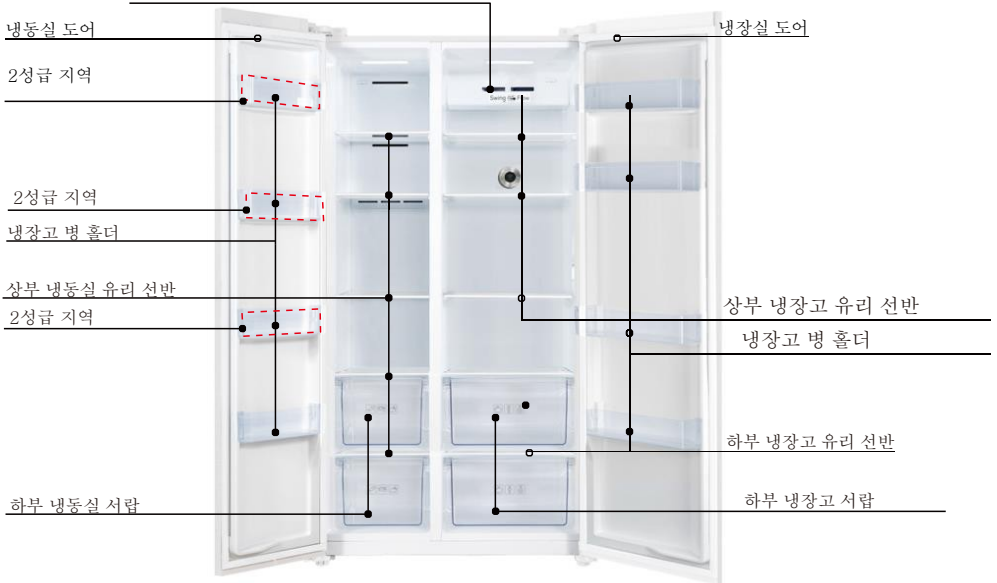

참고용 사진뿐입니다. 개체를 참조하시기 바랍니다.

### 특징

- 컴퓨터 스마트형 온도 제어; 공기 냉각 및 서리가 없습니다.
- 친환경 냉매, CFC가 없는 소재, R600a 친환경 소재를 적용합니다. 주요 재료의 80%가 재활용 가능합니다.
- 참신한 외관을 가진 투명 서랍에 의해 그들의 내부 음식물이 한 눈에 생생하게 보일 수 있습니다.
- 강화 유리 재질인 냉장 선반이 높이 조절이 가능하며, 내마모성, 내열성 및 실용성을 겸비합니다.
- 은폐식 콘덴서는 평평한 뒷면 디자인을 적용합니다. 간단하고 청소하기 쉽고 공간 활용도가 높은 완벽하고 조화로운 스타일을 가지고 있습니다.
- 본 제품은 글로벌 브랜드의 효율적 음식거 압축기 및 특수 케이스 발포 기술을 적용하고, 저소음, 저에너지 소비를 특징으로 하며, 가족용 및 상업 목적에 보다 적합합니다.

## 취급 및 배치

냉장고 주변에는 그림과 같이 일정한 공간이 유지되어야 합니다.

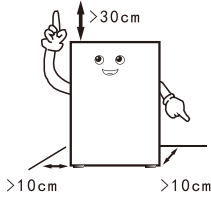

취급 시 냉장고 도어 쪽이 취급 도구에 닿지 않도록 하시기 바랍니다.

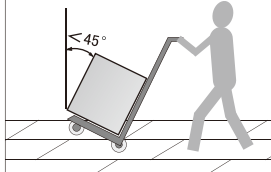

냉장고는 직사광선 및 열원에서 멀리 떨어진 건조하고 잘 된 통풍조건을 가진 환경에 두어야 합니다.

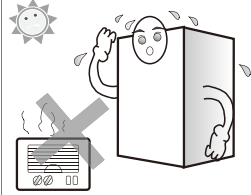

냉장고는 평평하고 단단한 표면에 놓아야 합니다. 지면이 평평하지 않는 경우, 조정용 다리를 조정하여 수평을 유지하시기 바랍니다.

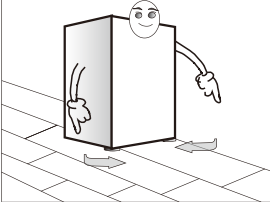

얼릴 만한 너무 추운 환경에 냉장고를 설치하지 않으시기 바랍니다.

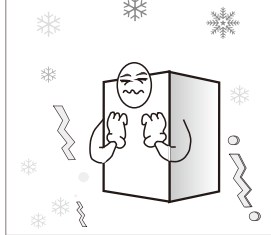

폼 베이스를 제거하는 경우, 열 발산에 유리하고 화재도 피할 수 있습니다.

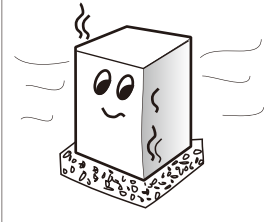

### 따뜻한 프롬프트:

--냉장고 취급 시 적어도 2명 이상이 필요합니다. 1명은 후면 상단을, 1명은 하단을 운반합니다. (일부가 고정되는 경우, 너무 위험하며, 사고의 원인이 될 수 있습니다.)

--냉장고 이동 시 하단 러너가 바닥을 손상시키고 긁힐 수 있습니다. 냉장고를 장거리 이동해야 하는 경우, 내부 부속품은 접착 테이프로 고정되어야 합니다. 그렇지 않으면, 서로 충돌하여 액세서리가 손상될 수 있습니다.

--냉장고는 진동이 적거나 진동에 덜 노출되는 위치에 설치하시기 바랍니다. 지진발생이 빈번한 지역의 사용자는 냉장고를 벽이나 기둥에 고정하시기 바랍니다. 그렇지 않으면 냉장고가 떨어져 사고의 원인이 될 수 있습니다.

--주변에 충분한 여유 공간을 유지해야 합니다. 간극이 너무 작거나 제품을 위쪽이나 측면에 가깝게 설치하거나 옆으로 붙이는 경우, 냉장고의 방열에 영향을 미치므로 불필요한 전기 에너지 낭비가 발생하고 벽이 타거나 기타 상품; 뒤와 벽 사이의 접촉은 진동과 소음을 일으킬 것입니다.

--냉장고 앞부분 및 조정용 다리를 조정하여, 수평을 맞춰보시기 바랍니다. 냉장고의 수평이 맞지 않는 경우, 진동 및 소음이 발생합니다.

## 취급 및 배치

제품의 외형치수 및 제품의 사용에 필요한 공간이 아래와 같습니다.

사진:

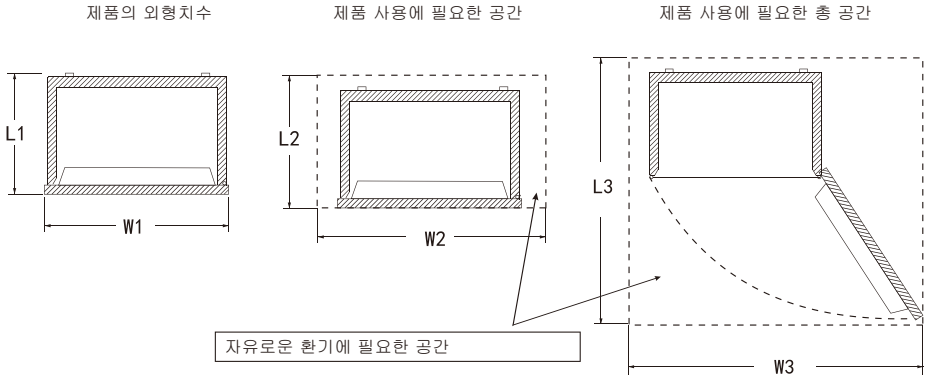

단위: mm

제품 모델	제품의 외형치수		제품 사용에 필요한 공간		제품 사용에 필요한 총 공간	
	L1	W1	L2	W2	L3	W3
P633SBGW, P633SBGB, P633SBGS	920	735	>L1+100	>W1+200	>L1+760	>W1+430

## 취급 및 배치

1. 거품 받침대를 비롯한 상자 고정용 벨트 등 모든 포장용 부품들을 철거합니다.
2. 따뜻한 젖은 천으로 냉장고 안팎을 깨끗하게 청소합니다  
(따뜻한 물 중에 중성세제를 투입해도 가능함).
3. 냉장고를 평평하게 두고 청소한 후, 약 5시간 정도 두었다가 전원 플러그를 꽂아 전기를 연결하고 음식을 저장하기 전에 2~3시간 정도로 냉장고를 냉각시켜야 합니다.

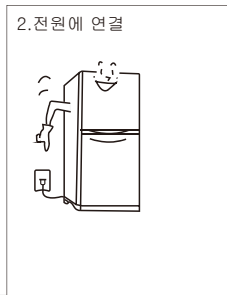

디스플레이 보드의 조작 및 다이어그램

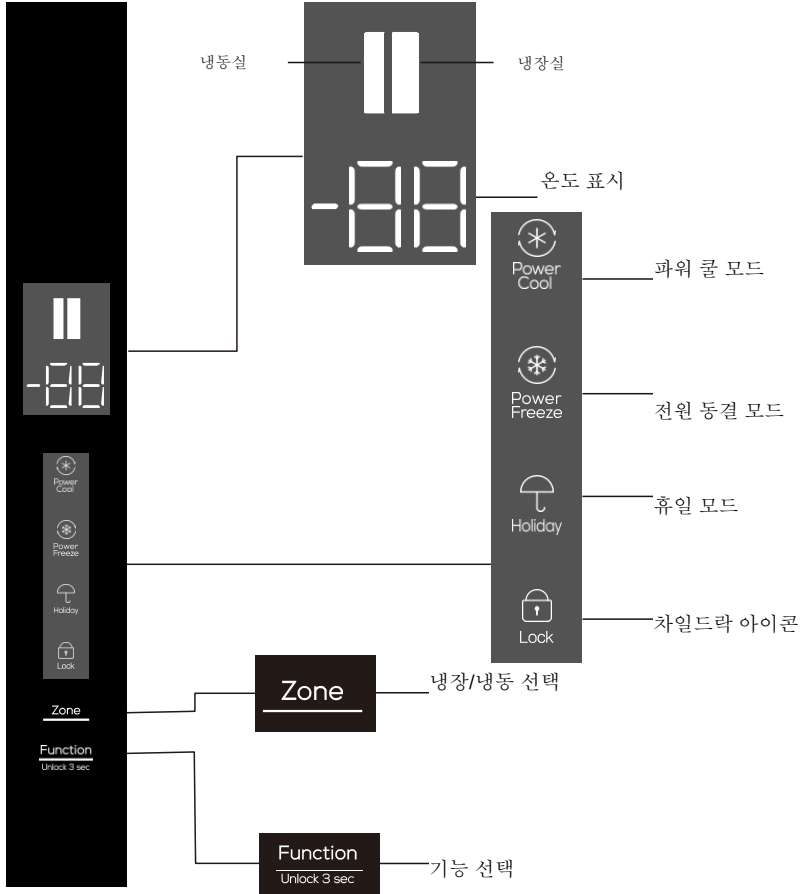

상기는 제품의 컴퓨터 제어 보드입니다

**처음으로 전원을 켜습니다.**

처음으로 전원을 켜는 경우 , 냉장고가 스마트형 모드를 작동하고 냉장실의 경우 5° C, 냉동실의 경우 -18° C에서 작동합니다.

**차일드락 기능**

자동 켜짐: 30초 동안 키 조작이 없는 경우, 어린이 잠금 기능이 자동으로 켜지고 "🔒" 아이콘이 켜지고 키보드가 잠깁니다.

차일드락 기능 켜짐: 차일드락 아이콘 "🔒"이 꺼져 있을 경우 "Unlock 3 sec" 키를 눌러 3초간 누른 후 잠그면 차일드락 아이콘 "🔒"에 불이 들어오고 키보드가 잠기며, 차일드락 기능이 켜져 있습니다.

어린이 잠금 해제: "🔒" 아이콘이 켜져 있을 경우 "Unlock 3 sec" 키를 3초 동안 길게 눌러 잠금을 해제합니다.

**수동 온도 조정**

30초 이내에 디스플레이에 키 조작이 없는 경우, 디스플레이가 자동으로 꺼지고, 키보드가 자동으로 잠깁니다. 디스플레이가 꺼져 있는 경우 , 처음으로 버튼을 눌러 디스플레이를 깨웁니다 . "잠금 해제하려는 경우, 3초 동안 길게 누르기" 버튼을 3초 동안 길게 눌러 잠금을 해제한 후에 , 버튼을 다시 누르면 버튼 기능이 작동합니다.

**냉장실 온도 조절(2° C ~ 8° C)**

잠금 해제 상태에서 냉장보관 온도 영역이 점등될 때까지 Zone 버튼을 반복해서 누른 후 Zone 버튼을 눌러 냉장실의 온도를 조절하시기 바랍니다. 냉장실의 온도는 "02" - "03" - "04" - "05" - "06" - "07" - "08" - "02"로 설정해야 합니다. 적절한 온도를 선택하여 키 조작을 중지하고 확인을 위한 온도 범위를 설정합니다.

**냉동실 온도 조절(-24° C ~ -15° C)**

잠금 해제 상태에서 냉동 보관 온도 영역이 켜질 때까지 "Zone" 버튼을 반복해서 누르고, 그 다음에 "Zone" 버튼을 눌러 냉동실의 온도를 조정합니다. 냉동실의 온도는 -24 - -23 - 22 - -21 - -20 - -19 - 18 - -17 - -16 - -15 - -24 사이에 설정되어야 합니다. 적절한 온도를 선택하여 키 조작을 중지하고 확인을 위한 온도 범위를 설정합니다.

**파워 쿨 기능**

냉장고가 잠금 해제 상태인 경우, "급속" 아이콘이 깜박일 때까지 "기능" 버튼을 반복해서 누른 후에, 키 조작을 중지하고 3초 동안 기다리면 냉장실 급속 냉동 기능으로 들어갑니다 동일한 조작으로 절전 기능을 종료할 수 있습니다 . 냉장고는 2시간 동안 전원 냉각 기능을 입력하는 경우 , 자동으로 종료됩니다.

"급속냉동" 상태에서는 기능이 종료될 때까지 냉장실 설정온도가 2° C씩 표시됩니다 . "급속냉동" 상태에서 기타 기능을 설정하는 경우, 자동으로 급냉 기능이 종료될 수 있습니다. "급속냉동" 상태에서 냉장실 문을 3분 이상 여는 경우, 자동으로 급냉 기능이 종료됩니다. ("급속냉동" 상태에서 기타 기능을 설정하는 경우, 자동으로 급냉 기능이 종료될 수 있습니다.)

### 급속 냉동기능

냉장고가 잠금해제 상태인 경우, "기능" 버튼을 "급속 냉동" 아이콘이 깜박일 때까지 반복적으로 누른 후에 키 조작을 중지하고 3초 동안 기다리면 냉동실 전원 냉동 기능으로 들어갑니다 . 동일한 조작으로 절전 기능을 종료할 수 있습니다 . "급속 냉동"에 들어가면 냉장고가 4 시간 동안 HL-COOL 상태에 있으면 자동으로 급속 냉동 기능을 종료합니다.

"급속 냉동" 상태에서 냉동실의 설정 온도는 기능이 종료될 때까지 - 32° C까지 표시됩니다. "급속 냉동" 상태에서 기타 기능을 설정하는 경우, 전원이 자동으로 꺼집니다. "급속냉동" 상태에서 냉동도어를 3분 동안 이상 여는 경우 자동으로 급속냉동 기능이 종료됩니다 ("동결" 상태에서 기타 기능을 설정하는 경우, 자동으로 전원이 꺼진 것입니다.)

### 휴일 기능

휴일 기능 잠금 해제 상태에서 "휴일" 아이콘이 깜박일 때까지 "조절/온도 구역 3 초" 키를 반복해서 누르고 키 조작을 중지하고 3초 동안 기다리면 휴일 기능으로 들어갑니다. 동일한 조작으로 휴일 기능을 종료할 수 있습니다. "휴일" 상태에서 냉장실은 닫힌 상태로 들어갑니다 . 냉장실 설정값이 OF 로 표시되며, 선택 및 수정이 불가능합니다. 냉장실 설정온도를 조절하고 휴일 기능을 종료합니다.

### 메모리 전원 끄기

전원이 꺼진 경우, 전원이 꺼진 순간의 작동 상태가 잠깁니다. 전원이 켜진 후에도 전원을 끄기 전의 설정에 의해 계속 작동합니다.

### 도어 알람

냉장고 또는 냉동고 도어가 제대로 닫히지 않거나 1분 동안 이상 열려 있는 경우, 디디, 디디 신호음이 울립니다. 알람을 일시 중지하려는 경우, 아무 키나 누르시면 됩니다. 1분 후에 다시 알람이 나타납니다. 알람을 정지하려는 경우, 냉장고 또는 냉동실 도어를 꼭 닫으시기 바랍니다.

### 냉동실 과열 경고

전원을 켜는 경우, 냉동실의 온도가 -12° C 이상이고 냉동실의 온도 영역에 해당하는 회로도 박스가 켜지고 디지털 영역이 깜박입니다. 전원이 켜진 상태에서 아무 키나 누른 경우, 냉동실의 온도가 표시되며, 키를 다시 누르거나 10초 동안 후에 누른 경우, 일반 표시 상태로 돌아옵니다.

### 디스플레이 보호 기능

30초 이내에 키 조작이 없는 경우 , 냉장고가 디스플레이 보호 기능으로 들어가고 , 키보드가 자동으로 잠깁니다. 디스플레이 보호 모드에서 아무 키나 누른 경우 디스플레이 보호 기능이 종료됩니다.

## 조작키

### 식품 보관

#### 냉장실(2℃~8℃)

- 냉장실은 주로 우유, 계란 및 병 음료와 같은 단기적 식품을 저장하는 데 적용됩니다.
- 야채, 멜론, 과일은 수분 손실을 방지하기 위해 과일 및 채소 박스에 넣어야 합니다.
- 조리된 식품은 보존봉투로 포장한 후 냉장고에 넣어야 하며, 뒷쪽에 서리로 덮히는 것을 방지하고 출력이 증가하는 것을 방지합니다.

#### 냉동실(-24℃~-15℃)

- 냉동실은 식품을 장기간 보관하는 데 적용됩니다.
- 냉동할 생선과 고기는 작게 썰어 방부제 봉투에 따로 포장한 후 냉동실에 넣습니다.
- 결빙으로 인한 파열 위험을 방지하기 위해, 유리 용기 또는 액체로 채워진 밀봉 용기는 냉동실에 보관하지 않으시기 바랍니다.
- 신선식품은 냉동식품과 함께 보관하지 않아야 합니다.
- 냉동실 내 벽 가까이에 음식을 두지 않아야 합니다. 음식과 벽이 함께 얼지 않아야 합니다.

## 조작키

### ★★따뜻한 팁:

보관된 식품이 있는 경우, 냉장 효과에 영향을 미칠 우려가 있으므로 공기 덕트 배출구 및 리턴 포트를 막지 않아야 합니다.

냉장고 안에 보관되기 전에, 과열된 물과 식물이 실온으로 식혀야 합니다.

### 제빙(기기에 구비되는 경우)

얼음 제작 박스에 4/5의 물을 채우고 박스를 냉동실 안에 넣습니다. 박스 안의 물이 얼음으로 변한 후에, 박스를 살짝 비틀어 박스에서 얼음을 분리합니다. 그러나 박스를 구부리지 않아야 합니다. 얼음을 분리하는 경우, 손가락 동상을 방지하기 위해, 박스를 건조한 박스로 포장하시기 바랍니다.

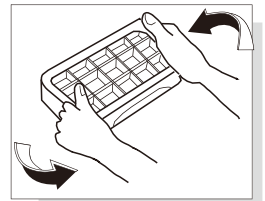

## 조작키

### 부속품 분해 및 조립 방법

- 냉장실 유리 선반: 선반 높이가 조절이 가능하여 다양한 부피에 대한 내용물 보관이 가능합니다. 선반을 바깥쪽으로 약간 위로 당겨 빼냅니다.

- 과일 채소 보관박스: 채소 및 과일을 보관할 경우, 바깥쪽으로 잡아당겨서 꺼낼 수 있습니다.

- 냉동실 서랍: 육류, 생선 등 장기보존 식품을 보관합니다. 바깥쪽으로 당기어 위로 들어 올리면 꺼낼 수 있습니다.

천절하게 팁: 냉동 후 어려운 썰기를 피하기 위해, 작은 조각으로 썬 후에 큰 조각의 고기에 넣는 것이 권장됩니다. 급속 냉동 식품은 균일하게 유통되어야 하며, 냉동 후 함께 보관해야 합니다.

- 냉장고 도어 측 병 받침대: 계란, 각종 병음료 및 기타 잡화를 보관합니다. 살짝 들어 올리면 꺼낼 수 있습니다.

참고: 냉장고를 손상시키지 않기 위해, 냉장고 도어에 있는 병 받침대를 분해하는 경우,無理하게 당기지 않으시기 바랍니다.

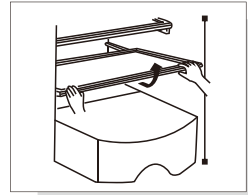

위쪽 및 바깥쪽으로 살짝 당겨 빼냅니다.

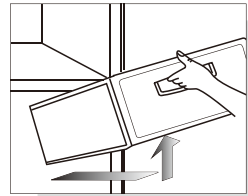

바깥쪽으로, 위로 살짝 당겨 빼냅니다.

## 관리 및 유지보수

한 달에 한 번의 냉장고 유지보수가 권장됩니다.

- 감전을 방지하기 위해, 전원 플러그를 뽑아야 합니다.

- 물에 젖은 천이나 중성세제(클렌저 에센스)를 사용하여 기름때 등의 오염물을 닦아주어야 합니다. 그 다음에 세제를 완전히 닦아냅니다.

--알칼리성 세제, 비누 가루, 가솔린 및 알코올, 활석 가루 등을 사용하지 않습니다. 그렇지 않으면 코트 또는 플라스틱이 손상될 수 있습니다.

-- 냉장고 본체를 정기적으로 청소하고 바닥에 있는 먼지를 제거하여 냉장고를 깨끗하게 유지하시기 바랍니다.

유지보수 후 검사:

1. 전원선 및 플러그에 손상현상이 있는지 여부 2. 전원 플러그에 먼지가 있는지 여부 3. 플러그에 비정상적 열이 있는지 여부; 4. 소켓이 느슨한지 여부; 5. 플러그가 완전히 삽입되었는지 여부.

### 참고:

전원선 및 플러그가 파손되어 먼지가 생긴 경우, 감전, 화재의 위험이 존재합니다.

플러그를 뽑은 후, 다시 꽂기 전에 5분 동안이 지나야 합니다.

다칠 수 있으므로 냉장고 아래에 손을 넣지 않으시기 바랍니다.

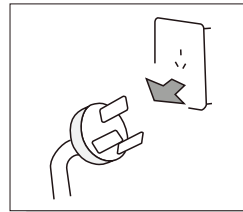

청소하기 전에 냉장고 플러그를 뽑아야 합니다.



중성세제를 사용하시기 바랍니다.

## 고장 분석

유지보수가 필요한 고장이 발생하기 전에, 다음 항목을 검사해야 합니다.

**고장:** 냉장고가 작동하지 않으며, 냉각 효과가 나쁩니다.

원인: 1. 전원 연결을 확인하시기 바랍니다. 2.냉장고가 직사광선에 노출되지 않았는지, 근처에 열원이 있는지 확인하시기 바랍니다. 3.냉장고 주변에 방열공간이 있는지 확인하시기 바랍니다.

해결방법: 1. 전원을 연결합니다. 2.냉장고를 직사광선 및 열원이 없는 위치로 옮겨줍니다. 3.냉장고 및 벽 사이에 충분한 공간을 유지합니다.

**고장:** 냉장실 안에 있는 식품이 얼려 있습니다.

원인: 1. 설정온도가 너무 낮은지 확인하시기 바랍니다. 2.수분이 너무 많은 음식물이 뒷벽에 너무 가까이 있는지 확인하시기 바랍니다.

해결방법: 1. 온도를 적당히 향상합니다. 2.수분이 너무 많은 식품을 유리 선반 도어 쪽으로 옮깁니다.

**고장:** 냉장고에서 이상한 소리가 납니다.

원인: 1.냉장고 아랫부분이 안정적인지 확인하시기 바랍니다. 2.냉장고가 벽에 너무 가까이 있는지 확인하시기 바랍니다. 3.냉장고가 다른 물체에 닿았는지 확인하시기 바랍니다.

해결방법: 1.아랫부분 조절용 다리를 조절하여 냉장고를 안정시킵니다. 2.냉장고 주변에 충분한 공간을 유지하시기 바랍니다. 3. 장애물을 제거합니다.

**고장:** 냉장고에서 이상한 냄새가 납니다.

원인: 1.식품이 밀봉되어 보관되고 있는지 확인하시기 바랍니다. 2.냉장고가 깨끗한 상태인지 확인하시기 바랍니다. 3.식품이 장시간 보관되었는지 확인하시기 바랍니다.

해결방법: 1. 보관용으로 밀봉된 식품. 2. 냉장고를 정기적으로 청소합니다. 3. 음식을 너무 오랫동안 보관하지 않아야 합니다.

## 무고장

**현상:** 냉장실 및 냉동실 사이의 양면 및 이격부 표면에 열이 나거나며 뜨겁습니다.

원인: 냉장고 파이프(응축기, 김서림 방지 파이프)는 냉장고의 양 측면 및 전면에 있으며, 방열 및 결로를 방지합니다.

**현상:** 문이 너무 뽀뽀해서 쉽게 열리지 못합니다.

원인: 뜨거운 공기가 냉장고로 들어가 수축하여 압력차를 발생시키기 때문에, 문을 닫았다가 바로 다시 여는 것은 어렵습니다. 잠시 후 문을 여는 조작이 쉽습니다.

**현상:** 냉장고에 물 리플이 있습니다

원인: 압축기가 작동하거나 중지할 경우, 냉매는 이러한 소리를 냅니다. 해동 후에 생성된 물도 이러한 소리를 냅니다.

**현상:** 냉장고에서 "딸깍" 소리나 똑딱거리는 소리가 납니다.

원인: 케이스의 수축 및 팽창에 의해 이러한 소리가 나타날 것입니다. 케이스가 차가우거나 문이 열리는 경우, 이 소리가 나타나며, 현상 : 냉장고에서 웅웅거리는 소리가 납니다.

원인: 압축기가 작동하는 경우, 소리가 납니다 (냉장고 수평이 맞지 않는 경우, 소리가 커집니다)

**현상:** 냉동실 도어 표면 또는 식품 표면에 결로 또는 결로 현상이 나타납니다.

원인: 냉장고 주변의 온도 또는 습도가 높으며; 도어가 너무 오랫동안 열려 있으며; 수분이 너무 많은 식품이 밀봉되지 않거나 단단히 포장되지 않습니다.

**현상:** 내장된 조명등 표면에 결로가 있습니다.

원인: 빛이 켜진 경우, 열이 발생하고 도어가 너무 오랫동안 열려 있습니다. 따라서 온도차가 있으므로 라이트 케이스에 결로 현상이 발생합니다.

**현상:** 본체에 결로 및 미분무수가 있습니다.

원인: 냉장고 주변의 습도가 높으며, 공기 중의 수분이 케이스에 모여 결로가 발생합니다.

## 기술 매개변수

모델	P633SBGW	P633SBGB	P633SBGS	
기후유형	SN/N/ST	SN/N/ST	SN/N/ST	
감전 저항	I	I	I	
별표	✳️☑️☑️	✳️☑️☑️	✳️☑️☑️	
총	601L	601L	601L	
냉장고 저장용량	394L	394L	394L	
냉동실 저장용량	181L	181L	181L	
2성급 냉동고의 저장 용량	26L	26L	26L	
전원 유형	220-240V~/60Hz	220-240V~/60Hz	220-240V~/60Hz	
정격 전류	1.5A	1.5A	1.5A	
랩프 출력	3W	3W	3W	
무게	87kg	87kg	87kg	
치수	920x735x1768mm	920x735x1768mm	920x735x1768mm	
냉매 및 충전량	R600a,84g	R600a,84g	R600a,84g	
소음 볼륨	42dB(A)	42dB(A)	42dB(A)	

## 포장명세서

모델 부속품	P633SBGW	P633SBGC	P633SBGS			
냉장고 선반	4	4	4			
냉동실 선반	5	5	5			
과일 및 야채 박스 덮개	1	1	1			
과일 및 야채 박스	2	2	2			
제빙 박스	1	1	1			
계란 박스	1	1	1			
냉장 도어 병 브래킷	4	4	4			
냉동실 도어 병 브래킷	4	4	4			
냉동 서랍	2	2	2			
사용 설명서	1	1	1			