

# Hisense

43A6N  
50A6N  
55A6N

## 빠른 설정 안내서

TV를 사용하기 전에 본 안내서를 철저히 읽고 나중에  
참고할 수 있도록 보관하십시오.

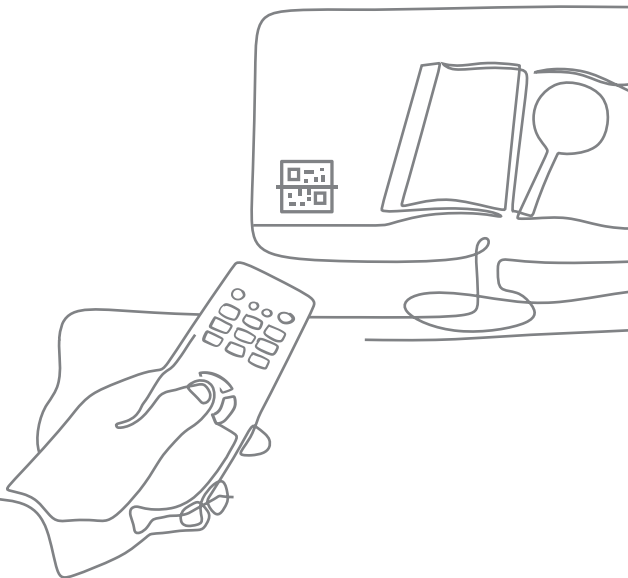

1407301 ES-K24192H-1 A

한글



본 설명서에 들어 있는 그림과 예시는 참고용이며 실제 제품의 모양과 다를 수 있습니다.  
 소프트웨어의 일부 기능은 시스템 업그레이드 시 변경될 수 있습니다.  
 TV를 설정하는 동안 어려움이 있으면 사용자 설명서 또는 전자 설명서에 들어 있는 문제  
 해결 팁을 참조하십시오.

## 원하는 내용 찾기

본 TV에는 빠른 설정 안내서와 내장된 전자 설명서 (  > 설정 > 시스템 > 고급 설정 > 전자 설명서 )가 포함되어 있습니다.

전자 설명서 지원 기능

---

	<b>QR 코드</b>	모바일 기기로 스캔하여 전자 설명서를 열 수 있습니다.
	<b>검색</b>	원하는 도움말 찾기.

## 목차

---

스탠드 또는 월 마운트 브라켓 설치.....	1
TV 전면 및 뒷면 .....	3
연결 .....	4
리모컨.....	6
사양 .....	8
기타 정보.....	9

## 부속품 목록

TV에 포함되어 있는 부속품 목록 :

빠른 설정 안내서 × 1	리모컨 × 1	AA 또는 AAA 배터리 × 2
받침 스탠드 × 2	나사 × 4	전원 코드 × 1
너트 × 2 ( 월 마운트 브라켓 설치용 ) (50/55)		

## 참고

부속품은 모델, 국가 / 지역에 따라 상기 목록과 다를 수 있습니다. 실제 부속품  
 가방을 참조하십시오.

## 고지 사항

본 기기를 통해 이용하는 모든 콘텐츠와 서비스는 비상업적 용도로 개인에 한하여 이용할 수 있고, 해당 타업체의 소유 재산이며, 저작권, 특허, 등록상표 및 기타 지적소유권에 대한 규정 및 법률에 따라 보호 받습니다. 이런 콘텐츠 및 서비스는 콘텐츠 및 서비스 제공업체의 사전 허가 없이, 변경하거나 복제하거나 출판하거나 업로드하거나 배포하거나 번역하거나 시판하거나, 이런 것로부터 파생된 제품을 만들거나 배포할 수 없습니다.

귀하는 본 제품의 사용과 관련하여 위험을 귀하께서 전적으로 책임질 것을 인정하고, 명시적으로 동의합니다. 본 기기를 통해 이용하는 모든 콘텐츠 및 서비스에 대한, 품질 만족, 성능 및 정확성과 관련된 모든 위험은 전적으로 귀하의 책임입니다. 관련 법률이 허용하는 최대한도까지, 본 기기 및 타업체의 콘텐츠 및 서비스는, 명시적 및 암시적 어떠한 보장도 없이 있는 그대로 제공됩니다.

제조업체는 다음과 같이 여기에서 명시적으로 고지합니다. 본 기기 및 모든 콘텐츠와 서비스와 관련하여, 명시적으로 또는 암시적으로, 어떠한 보장이나 조건, 시판 가능성에 대한 보장, 품질 만족, 특정 용도에 대한 적합성, 정확성, 무소음 사용 및 타업체의 저작권 비위반 등에 대해, 이런 것이 포함되나 이런 것에만 국한하지 않고, 제조업체는 어떠한 책임도 지지 않습니다. 관련 법률이 허용하는 최대한도까지, 본 기기를 통해 제공되는 모든 콘텐츠 또는 서비스의 정확도, 유효성, 무변동성, 적법성 및 완전성, 또는 이런 기기의 적합성, 귀하의 특정 요건에 대한 콘텐츠 또는 서비스, 또는 이런 기기의 작동, 콘텐츠 또는 서비스 동안 중단 방지 및 오류 등에 대해, 제조업체는 어떠한 보장도 하지 않습니다. 관련 법률이 허용하는 최대한도까지, 잘못된이나 태만을 포함하여, 본 기기에 로딩된 모든 정보, 귀하 또는 타업체의 이런 기기의 사용으로 인해 발생하는 모든 결과에 대해, 제조업체는 어떠한 경우에도 법률적 소송 또는 배상에 대해 책임지지 않습니다.

본 기기와 함께, 있는 그대로, 제공된 모든 콘텐츠 및 서비스는 해당 타업체의 재산이므로 제조업체는 이런 것에 대해, 변경, 중지, 취소, 종료 또는 중지에 대해 어떠한 고지나 보장도 하지 않으며, 이런 것으로 발생하는 법률 소송 또는 배상에 대해 책임지지 않습니다.

제조업체는 특정 콘텐츠 또는 서비스에 대해 사용 또는 액세스를 제한할 권한을 보유합니다. 콘텐츠 및 서비스가 타업체의 네트워크 및 전송 시설을 통해 전송되므로, 제조업체는 이런 것에 대해 고객 지원을 하지 않으며 고객 서비스 책임을 지지 않습니다.



이 기호는 제품 내에 격리되지 않은 위험 전압의 존재에 대해 사용자에게 알리고, 이런 전압은 감전 위험을 일으킬 수 있을 만큼 충분히 강력할 수도 있습니다.



이 기호는 포장에 동봉된 문서에서 중요한 작동 지침 및 정비 사항에 대해 사용자에게 알려줍니다.



**주의**

감전 위험



뒷면 덮개를 열지 마십시오.

어떤 경우에도 사용자는 TV 세트 내부에 대해 작업할 수 없습니다. 유자격 기술자만이 TV 내부 작업을 수행할 수 있습니다.

## 경고

### 안정성 위험

텔레비전 세트는 떨어져 심각한 부상 또는 사망을 초래할 수도 있습니다. 특히 어린이에 대한 많은 부상은 다음과 같은 간단한 예방조치로 피할 수 있습니다:

- 항상 텔레비전 제조업체에서 권장하는 캐비닛, 스탠드 또는 장착 방법을 사용하십시오.
  - 항상 텔레비전을 안전하게 지탱할 수 있는 가구를 사용하십시오.
  - 항상 텔레비전을 지지 가구의 가장자리에 걸리지 않도록 하십시오.
  - 항상 어린이들에게 텔레비전이나 텔레비전의 제어장치에 도달하기 위해 가구에 올라가면 위험하다는 것을 가르쳐주십시오.
  - 항상 텔레비전에 연결된 코드나 케이블을 잘 정리하여 걸려 넘어지거나 당겨지지 않도록 하십시오.
  - 절대로 텔레비전을 불안정한 위치에 두지 마십시오.
  - 절대로 텔레비전을 높은 가구에 올려놓지 마십시오 (예를 들어, 찬장 또는 책꽂이). 이렇게 하려면 텔레비전과 가구 모두는 알맞은 지지대에 함께 고정되어야 합니다.
  - 절대로 텔레비전을 텔레비전 세트와 지지 가구 사이에 형겅이나 기타 물질 위에 올려놓지 마십시오.
  - 절대로 텔레비전 상단에 또는 텔레비전이 놓인 가구 위에 어린이가 올라가지 않도록, 장난감이나 리모컨을 올려놓지 마십시오.
- 기존 텔레비전을 계속 보유하거나 위치를 이동할 경우, 상기 내용을 동일하게 적용해야 합니다.

## 안전 대책

텔레비전에 대한 다음 안전 대책을 읽고 나중에 참조할 수 있도록 보관하십시오. 항상 텔레비전에 표시된 모든 경고와 지침을 준수하십시오.

### 1. 안전 및 작동 지침에 대한 참고사항

모든 안전 및 작동 지침을 읽고 준수하고 나중에 참조할 수 있도록 보관하십시오.

### 2. 경고에 주의

제품의 모든 경고와 작동 지침에 주목하십시오.

### 3. 청소

청소하기 전에 벽 소켓에서 텔레비전의 플러그를 뽑으십시오. 액체, 연마제 또는 에어로졸 클리너를 사용하지 마십시오. 클리너는 캐비닛과 화면에 영구적인 손상을 일으킬 수도 있습니다. 청소할 때 약간 습한 헝겊을 사용하십시오.

### 4. 월 마운트 브라켓

월 마운트 브라켓은 일부 모델에서만 사용할 수 있습니다. 제품에 월 마운트 브라켓이 제공되지 않을 경우, 현지 시장에서 구입할 수 있습니다. 치수에 대해 월 마운트 브라켓 설치 페이지를 참조하십시오.

### 5. 물 및 수분

제품에 액체가 떨어지거나 튀지 않도록 주의하십시오. 꽃병 같은 액체가 채워진 물체를 제품 위에 두지 마십시오.

### 6. 설정

본 TV를 불안정한 카트, 스탠드 또는 테이블에 올려놓지 마십시오. TV를 불안정한 받침대에 올려놓으면 TV가 떨어질 수 있고, TV가 손상될 뿐만 아니라 심각하게 다칠 수도 있습니다. 제조업체 또는 판매원이 권장한 카트, 스탠드, 브라켓 또는 테이블만 사용하십시오.

## 7. 통풍

캐비닛에 있는 슬롯 및 구멍은 통풍을 위해 제공되었으며 TV의 신뢰성 있는 작동을 보장하고 과열로부터 보호합니다. 캐비닛에 있는 통풍 구멍을 막지 말고, 절대로 TV를 내장형 캐비닛 같은 제한된, 올바른 통풍이 제공되지 않는, 공간에 두지 마십시오. 제품 주위로 최소 10 cm 간격을 두고 TV 뒷면에는 벽으로부터 6 cm 이상 떼어 놓아야 합니다.

## 8. 전원

본 TV는 마킹 라벨에 표시된 전원 종류를 사용하여 작동해야 합니다. 귀하 집의 공급 전원 종류를 잘 모를 경우, 제품 대리점 또는 현지 전력회사에 문의하십시오.

## 9. 전원 코드 보호

전원 공급 코드는 잘 정리하여 발에 걸리거나, 코드 위에 놓아둔 물체에 의해 눌리지 않아야 합니다. 플러그 쪽 코드, 벽 소켓 및 TV에서 밖으로 나오는 부분에 특히 주의하십시오. 전원 코드의 주 플러그는 기계의 연결 해제용으로 사용됩니다. 기기와 소켓 간에 쉽게 연결을 해제할 수 있습니다.

## 10. 낙뢰

낙뢰 폭풍 발상 시 본 TV를 추가로 보호하기 위해 또는 장기간 동안 사용하지 않거나 보관해 둘 경우, 벽 소켓에서 플러그를 뽑고 안테나와 케이블을 뽑아 두십시오. 이렇게 하면 낙뢰 또는 전력선 고조파로부터 TV 손상을 방지할 수 있습니다.

## 11. 전력선

외부 안테나 시스템은 공중 전력선 또는 기타 전기등 또는 전력 회로, 이런 전력선 또는 회로와 닿을 수 있는 곳에 위치하면 안됩니다. 외부 안테나 시스템을 설치할 때, 이런 전력선이나 회로에 닿지 않도록 극도로 주의해야 합니다. 닿을 경우 치명상을 입을 수도 있습니다.

## 12. 과부하

벽 소켓에 과부하를 걸거나 연장 코드를 연결하지 마십시오. 이렇게 하면 화재 또는 감전 위험이 있습니다.

## 13. 물체 및 액체 유입

절대로 어떤 종류의 물체도 구멍을 통해 TV에 넣지 마십시오. 이렇게 하면 위험한 전압 점에 닿을 수 있고 부품 단락이 발생하여 화재 또는 감전 사고가 발생할 수도 있습니다. 절대로 어떤 종류의 액체도 TV에 닿지 않도록 하십시오.

## 14. 실외 안테나 접지

외부 안테나 또는 케이블 시스템을 TV에 연결할 경우, 안테나 또는 케이블 시스템이 접지되었는지 확인하여 전압 고조파 및 누적 정전하로부터 보호하십시오.

## 15. 서비스 수리

TV를 직접 수리하려고 시도하지 마십시오. TV 커버를 열면 위험한 전압이나 기타 위험에 노출될 수 있습니다. 모든 수리는 전문 서비스 담당자에게 요청하십시오.

## 16. 수리가 필요한 손상

벽 소켓에서 TV의 플러그를 뽑고, 다음과 같은 조건 하에서 전문 서비스 담당자에게 요청하십시오.

- 전원 공급 코드 또는 플러그가 손상되었을 때.
- 액체를 쏟았을 때 또는 TV 속에 물체가 들어갔을 경우.
- TV가 비 또는 물에 노출되었을 경우.
- 작동 지침에 따랐을 때 TV가 정상적으로 작동하지 않을 경우. 작동 지침에 해당하는 컨트롤만 조정하십시오. 기타 컨트롤을 잘 못 조정하면 손상이 발생할 수 있고, 유자격 기술자가 TV를 정상화하는 데 많은 작업이 필요할 수도 있습니다.
- TV를 떨어뜨렸거나 캐비닛이 손상된 경우.

(f) TV의 성능이 현저하게 저하된 경우 -  
이런 경우 수리가 필요합니다.

### 17. 부품 교체

교체 부품이 필요할 경우, 수리 기술자는  
제조업체에서 지정한 교체 부품이나  
원품과 동일한 특성의 부품을 사용해야  
합니다. 무단으로 교체할 경우, 화재,  
감전 또는 기타 위험이 발생할 수도  
있습니다.

### 18. 안전 점검

TV에 대한 모든 서비스 또는 수리를  
완료했을 때, 수리 기술자에게 안전  
점검을 수행하도록 요청하여 TV를  
안전하게 작동할 수 있는지 상태인지  
확인하십시오.

### 19. 열원

본 제품은 라디에이터, 열 통풍  
조절기, 스토브, 또는 열을 발생하는  
기타 제품 (증폭기 포함) 등과 같은  
열원으로부터 멀리 두십시오.

### 20. 화재

본 제품은 불이 켜진 양초같은 노출된  
불꽃으로부터 멀리 두십시오.

### 21. 가스 배출

TV의 플라스틱 냄새는 정상적인 것으로  
시간이 지나면 사라집니다.



사용한 배터리 또는 다른 종류의  
배터리와 새 배터리를 혼용하지  
마십시오. 배터리를 직사 일광  
또는 불 같은 열원에 노출하지  
마십시오. 양극과 음극이  
정확하게 일치하도록 배터리를  
장착하십시오.



본 기기를 낙수 및 분무에 노출할  
수 없으며 액체가 들어 있는 물체  
아래에 두면 안 됩니다.



이 기기는 가정용 (B 급)  
전자파적합기기로서 주  
로 가정에서 사용하는 것을  
목적으로 하며, 모든 지역에서  
사용할 수 있습니다.



당해 무선설비는 전파 혼신  
가능성이 있으므로 인명안전과  
관련된 서비스는 할 수 없음.



TV의 연결을 완전 해제하고  
벽 소켓에서 전원 플러그를  
뽑으십시오. 벽 소켓과 전원  
플러그에 쉽게 접근할 수 있도록  
하십시오.



AC 전압: 이 기호가 붙은 정격  
전압이 AC 전압이라는 것은  
나타냅니다.



II 등급 제품: 이 기호는 본 제품이  
2중 절연 전기 제품이라는 것을  
나타냅니다. 본 제품은 전기  
접지에 안전 연결이 필요하지  
않도록 설계되었습니다.

참고: TV 뒷면에 있는 정격  
라벨에 이 기호가 있을 경우,  
해당 기기는 II 등급 제품입니다.  
그렇지 않을 경우, 해당 기기는 I  
등급 제품입니다.



I 등급 제품: 이 기호는 보호  
접지 (그라운드) 안전 연결이  
필요하다는 것을 나타냅니다. I  
등급 제품은 보호 접지 연결이  
있는 주 (MAINS) 소켓에 연결해야  
된다는 경고입니다.

# 스탠드 또는 월 마운트 브라켓 설치

## ⚠ 주의

- 바닥 스탠드를 제거하거나 월 마운트 브라켓을 설치하기 전에 AC 전원 코드의 연결을 해제하십시오.
- TV의 디스플레이는 손상되기 쉽습니다. TV 화면이 단단한 물체 또는 압력에 의해 긁히거나 손상되지 않도록 하십시오.
- 설치가 완료되면 TV가 테이블에 또는 월 마운트에 단단하게 고정되었는지 확인한 후에, TV에 보호 필름이 있으면 보호 필름을 제거하십시오.

## ▶ 스탠드 설치

아래의 그림 및 텍스트 설명에 따라 설치 단계를 완료하십시오 :

- TV가 손상되거나 화면이 긁히지 않도록 TV의 앞면이 위쪽으로 향하도록 하고, 부드럽고 편평한 표면에 TV를 주의 깊게 올려놓으십시오.
- 부속품 가방에서 스탠드 2개를 꺼내고 스탠드를 TV 바닥 슬롯에 끼우십시오.
- 바닥 스탠드를 부속품 가방에 들어 있는 4개의 나사로 TV에 고정하십시오.

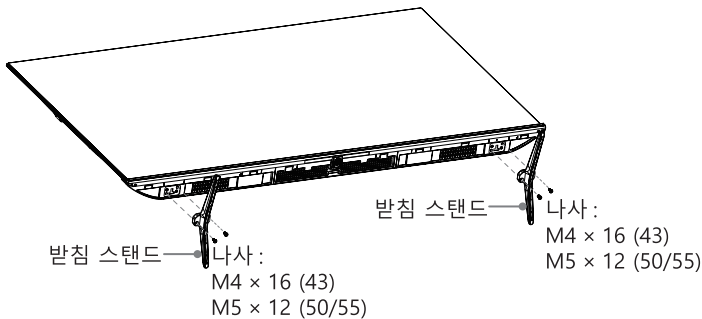

## ▶ 월 마운트 브라켓 설치

월 마운트에 장착하기 위해 타제조업체의 지침을 따르기 전에 다음 사항을 수행하십시오 :

1. 청결하고 안전한 쿠션 있는 표면에 TV 를 올려놓으십시오 .
2. 스탠드를 이미 부착한 경우 , 스탠드를 TV 에서 분리하십시오 .
3. 부속품 가방에서 너트를 꺼내 뒷면 덮개의 구멍에 너트를 조이십시오 ( 그림 . 1 참조 ) . (50/55 에 대해서만 )
4. TV 와 브라켓 사이에 스페이서 ( 포함 안 됨 ) 를 배치하십시오 ( 그림 . 2 참조 ) .

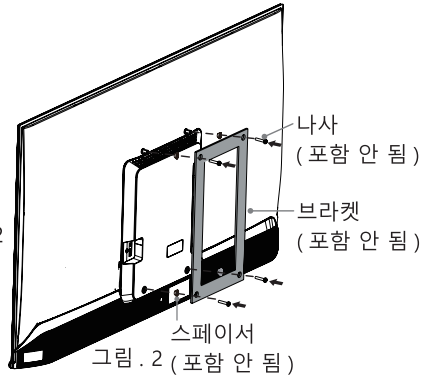
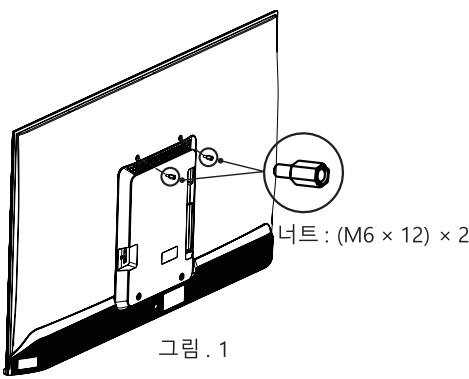

### ! 주의

TV 를 벽에 장착할 때 , 월 마운트 브라켓과 함께 제공된 지침을 따르십시오 . 정확하게 장착하지 않을 경우 , TV 가 떨어져 재산적 손해 또는 인적 부상을 초래할 수도 있습니다 .

- 월 마운트 브라켓의 4 개의 고정점으로 사용하십시오 .
- TV 와 브라켓 사이에 스페이서를 장착하십시오 .
- 표준 치수는 아래에 표시되어 있습니다 .

월 마운트 구멍 패턴 (mm)	200 × 300 (43) 200 × 400 (50/55)
월 마운트 나사 크기	M6

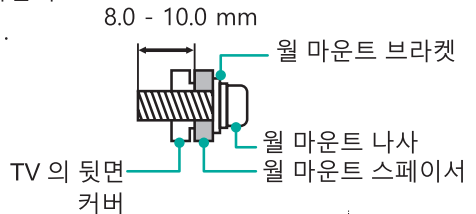

- 기울어진 벽에 TV 를 매달아 놓는 것은 권장하지 않습니다 . 월 마운트에 장착할 때 텔레비전이 벽에 대해 평행해야 하고 앞으로 기울어지면 안 됩니다 .

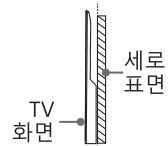

### 📖 참고

- 나사의 지름과 길이는 월 마운트 모델에 따라 다릅니다 .
- 월 마운트 브라켓은 별도 구매 제품이며 귀하의 기기에 월 마운트 브라켓이 없을 수도 있습니다 . 실제 부속품을 참고하십시오 .

# TV 전면 및 뒷면

## TV 전면

43/50/55

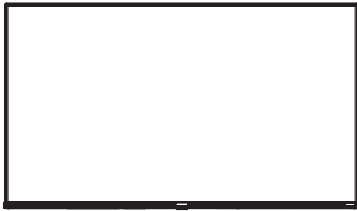

전원 표시등 /  
전원 버튼 (대기모드 / 소스)

## TV 뒷면

43

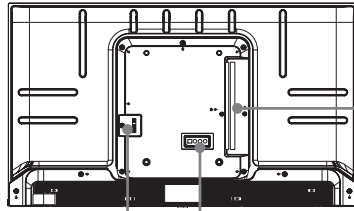

AC 입력

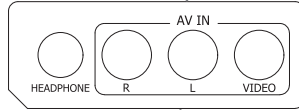

50/55

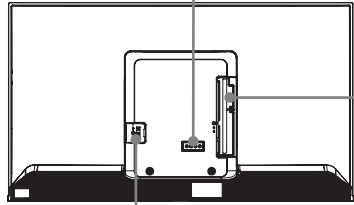

AC 입력



항목	설명
전원 표시등	빛은 대기 모드 상태에서 흰색입니다.
 전원 버튼 (대기 모드 / 소스)	TV가 대기 모드 상태일 때 전원 버튼을 짧게 누르면 TV가 켜집니다. TV가 켜져있을 때 전원 버튼을 짧게 누르면 메뉴가 표시됩니다: <ul style="list-style-type: none"> <li>• 선택을 변경하려면 짧게 누릅니다.</li> <li>• 선택을 확정하려면 길게 누릅니다.</li> </ul>

### 참고

- 연결하기 전에 잭의 위치와 유형을 확인하십시오. 연결이 느슨하면 이미지 또는 컬러 문제가 발생할 수도 있습니다. 모든 연결이 단단하게 고정되었는지 확인하십시오.
- 모든 외장 기기를 TV에 연결할 수 있는 것은 아닙니다. 호환성과 연결 절차에 대해 외장 기기의 사용자 설명서를 참조하십시오.
- 외장 장비를 연결하기 전에, 월 소켓에서 주 플러그를 뽑으십시오. 그렇지 않으면 감전이 발생할 수도 있습니다.
- TV의 전원을 켜면 프로그램을 로딩하는 데 몇 초 걸립니다. TV를 빨리 끄지 마십시오. 이렇게 하면 TV가 비정상적으로 작동할 수도 있습니다.
- 그림은 참조용입니다.

# 연결

## ▶ 단자

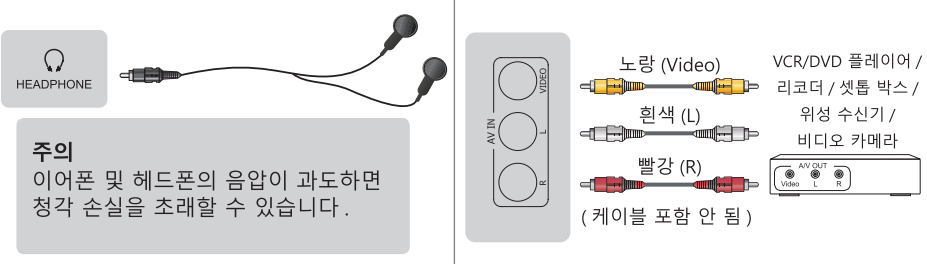
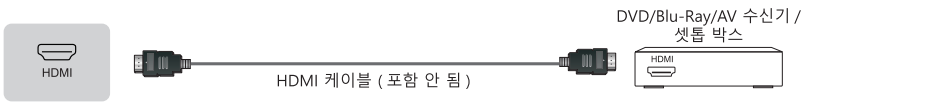
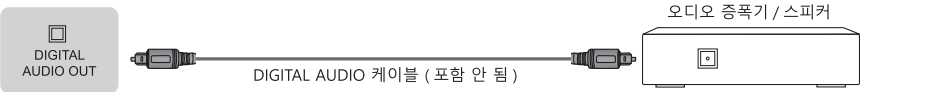
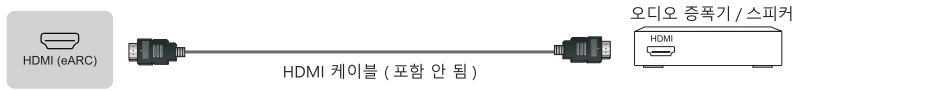
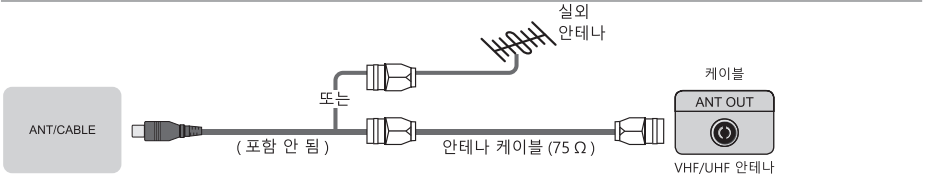

**주의**  
이어폰 및 헤드폰의 음압이 과도하면 청각 손실을 초래할 수 있습니다.

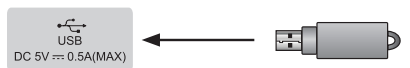
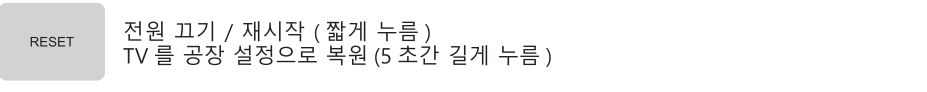

## ☞ 참고

- 하드 디스크 또는 USB 허브에 연결할 때, 항상 연결된 기기의 주 어댑터를 전원 공급 장치에 연결하십시오. USB 1.1 또는 USB 2.0 기기에 500 mA 또는 5 V 이상이 필요할 경우, 해당 USB 기기는 지원되지 않을 수도 있습니다. USB 3.0의 최대 지원 전류는 1 A (일부 모델의 경우에만)입니다. 최대 지원 전류를 초과하면 손상 또는 데이터 손실이 발생할 수도 있습니다.
- 특정 디지털 카메라는 TV와 호환되지 않을 수도 있습니다.

## ▶ 네트워크

### 유선 설정

LAN 케이블을 사용하여 TV 를 외장형 모뎀 또는 라우터에 연결하고, TV 뒷면에 있는 LAN 포트를 사용하여 네트워크에 연결하십시오. 아래 그림을 참조하십시오.

- DHCP(동적 호스트 구성 프로토콜) 기능이 지원되는 모뎀 또는 라우터를 사용하는 것이 좋습니다. DHCP 기능을 지원하는 모뎀과 라우터는 IP 주소, 서브넷 마스크, 게이트웨이 및 DNS 를 자동으로 제공하기 때문에 사용자가 직접 수동으로 설정하지 않아도 됩니다. 대부분의 가정 네트워크는 이미 DHCP 기능을 갖고 있습니다.

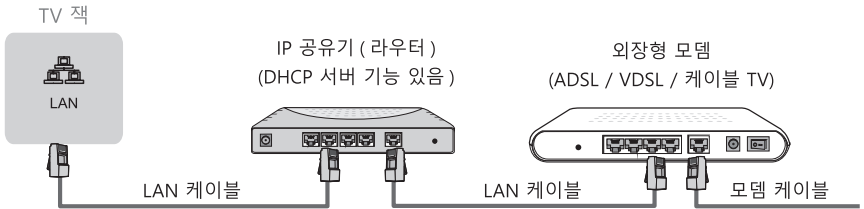

연결 시 Cat 7(STP) 케이블 사용

### 무선 설정

TV 를 무선 네트워크에 연결하십시오. 무선 라우터 또는 모뎀이 필요합니다. 아래 그림을 참조하십시오.

- TV 의 내장 무선 LAN 어댑터는 IEEE 802.11 a/b/g/n/ac 통신 프로토콜을 지원합니다.

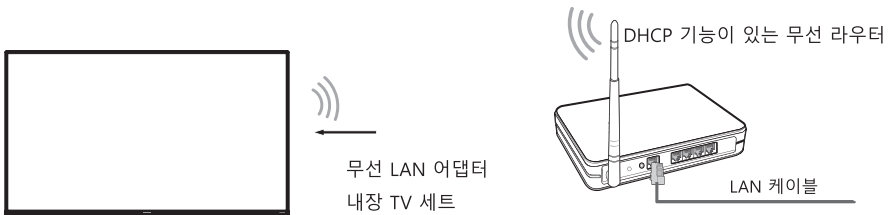

## ☞ 참고

- TV 세트가 외장형 USB 네트워크 어댑터를 지원하지 않기 때문에 내장형 무선 LAN 어댑터를 사용하여 무선 네트워크에 연결해야 합니다.
- 무선 라우터가 DHCP 기능을 지원하지 않을 경우, TV 를 무선 네트워크를 쉽게 연결할 수 없습니다.
- 아래에 표시된 보안 시스템을 적용하지 않을 경우, TV 에 사용할 수 없습니다.  
보안 시스템 : WPA, WEP, WPA2.
- 정상적인 네트워크 작동을 보장하려면 라우터와 TV 사이 거리는 10 미터 미만이 되어야 합니다.

# 리모컨

## ▶ 리모컨 버튼

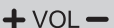
버튼	설명
	전원 켜기 / 끄기
	마이크 / 표시등
	TV 입력 소스
	TV 의 Google Assistant
	계정 및 로그인 또는 프로필 전환
	시스템의 아무 곳에서 설정에 액세스 ( 직접 또는 GTV 의 대시보드를 통해 )
	D- 패드 ( 위로 / 아래로 / 왼쪽 / 오른쪽 탐색 버튼 )
OK	확정 버튼
	메뉴 또는 앱에서 이전 단계로 돌아가기
	누르면 홈 화면이 표시됩니다
	론처에서 라이브 탭으로 들어가기 / 전자 프로그램 안내 표시 ( 지원될 경우 ) / 라이브 TV 로 돌아가기 *
	음량 ( 위로 / 아래로 )
	채널 ( 위로 / 아래로 )
	누르면 음소거 또는 사운드 복원 누르고 있으면 접근성 메뉴가 표시됩니다
메뉴	누르면 메뉴로 들어갑니다
	미디어 콘텐츠 제어 기능 버튼
	채널 입력 / 숫자 입력 및 특수 기능 버튼
App	애플리케이션 바로가기 버튼
APPS	모든 애플리케이션 신속 액세스
	입력 또는 앱을 신속하게 시작하는 사용자 지정 버튼

## ☒ 참고

- 여기에 표시된 버튼은 참고용입니다. 실제 리모컨은 모델, 국가 / 지역에 따라 다를 수 있습니다.
- \* 다른 상황에서 버튼을 누르면 다른 응답이 표시됩니다.

## ▶ 리모컨 배터리 설치

1. 뒷면 덮개를 밀어 리모컨의 배터리 집을 여십시오.
2. 두 개의 AA 또는 AAA 배터리를 삽입하십시오. 배터리의 (+) 및 (-) 단자가 배터리 집에 표시된 (+) 및 (-) 단자와 일치하도록 맞추십시오.
3. 덮개로 배터리 집을 닫으십시오.

## ☞ 참고

- 지정된 폐기장에 배터리를 폐기하십시오.
- 배터리 종류를 혼용하지 말고, 새 배터리와 혼용하지 마십시오.
- 방전된 배터리를 즉시 제거하여 배터리 산이 배터리 집에서 누출되지 않도록 하십시오.
- 장기간 동안 리모컨을 사용하지 않을 경우 배터리를 제거하십시오.
- 배터리를 고온 환경에 방치하면 폭발할 수도 있고 인화성 액체 또는 가스가 누출될 수도 있습니다.
- 배터리 화학약품은 발진을 야기할 수 있습니다. 배터리가 누출될 경우, 배터리 집을 헹궈서 청소하십시오. 화학약품이 피부에 닿으면 즉시 씻어내십시오.
- 부정확한 종류의 배터리로 교체하면 화재 또는 폭발의 위험이 있습니다.
- 배터리를 불 또는 뜨거운 오븐에 폐기하거나 기계적으로 짓누르거나 또는 배터리를 절단하면 폭발할 수도 있습니다.
- 배터리를 공기압이 매우 낮은 곳에 노출하면 폭발하거나 인화성 액체 또는 가스가 누출될 수 있습니다.

## ▶ 리모컨 페어링 (블루투스 리모컨에만 해당)

1. TV 를 맨 처음으로 켜 후엔 TV 에 리모컨을 페어링하십시오. 리모컨을 TV 에서 3 미터 이내에 유지하십시오. [←] 버튼과 [⬆] 버튼을 동시에 누르고 있거나 또는 [메뉴] 버튼을 최소 3 초 동안 누르면 페어링이 시작됩니다.
2. 리모컨 페어링이 성공하면, 화면에 성공 메시지가 표시됩니다. 페어링을 성공하지 못하면 실패 메시지가 표시됩니다. 단계 1 을 반복하십시오.

## ☞ 참고

- 리모컨에 알 수 없는 오류가 발생할 경우, 간섭이 원인일 수도 있습니다. 간섭을 일으키는 원인을 제거하고 다시 페어링하십시오.
- 배터리 전원이 정상인 상태에서 리모컨에 알 수 없는 오류가 발생하면 배터리를 꺼낸 후에 아무 키를 1~2 초 누르고 배터리를 다시 삽입하십시오. 이렇게 하면 리모컨이 정상 작동할 것입니다.
- TV 가 대기 모드 상태에 있을 때 리모컨이 TV 와 페어링되지 않습니다.

## ▶ 리모컨 작동 범위

1. 리모컨은 TV 세트 앞에서 8 미터 이내에 있을 때 작동합니다.
2. 리모컨 각도: 리모컨 센서를 정점으로 6 미터 거리, 통제 수평 각은  $\pm 30^\circ$  이내, 수직 각은  $\pm 15^\circ$  이내.
3. 작동 거리는 실내의 밝기에 따라 다를 수 있습니다.

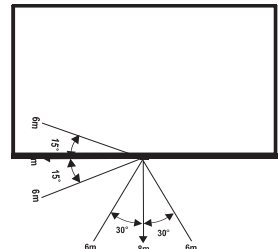

## 본 제품 폐기

도시 쓰레기장에 폐기할 때 제품이 손상되거나 해체되거나 던져지면 안 됩니다. 포장하여 공인 재활용 센터에 보내야 합니다.

## 사양

☑기능, 모양 및 사양은 고지 없이 변경될 수 있습니다.

항목		43	50
치수 (너비 × 높이 × 두께)	스탠드 미포함	963 × 560 × 74 mm	1119 × 649 × 80 mm
	스탠드 포함	963 × 608 × 222 mm	1119 × 702 × 274 mm
무게	스탠드 미포함	6.8 kg	9.4 kg
	스탠드 포함	6.9 kg	9.5 kg
작동 화면 크기 (대각선)		108 cm	126 cm
오디오 출력		7 W + 7 W	8 W + 8 W
항목		55	
치수 (너비 × 높이 × 두께)	스탠드 미포함	1233 × 715 × 80 mm	
	스탠드 포함	1233 × 767 × 274 mm	
무게	스탠드 미포함	10.9 kg	
	스탠드 포함	11.0 kg	
작동 화면 크기 (대각선)		139 cm	
오디오 출력		8 W + 8 W	
화면 해상도		3840 × 2160	
소비 전력		정격 라벨을 참조하십시오.	
전원 공급		정격 라벨을 참조하십시오.	
수신 시스템	아날로그	NTSC	
	디지털	ATSC	
무선 LAN 모듈 사양	주파수 범위	2.4 - 2.4835 GHz 5.15 - 5.85 GHz	
	출력 (최대)	2.4 - 2.4835 GHz 17dBm 5.15 - 5.25 GHz 14dBm 5.25 - 5.35 GHz (DFS 대역) 14dBm 5.49 - 5.71 GHz (DFS/TPC 대역) 14dBm 5.725 - 5.85 GHz (EU 제외) 14dBm	
	변조 유형	IEEE802.11 a/b/g/n/ac	
	버전 / 프로파일	Bluetooth 5.3	
블루투스 모듈 사양	주파수 범위	2.4 - 2.4835 GHz	
	출력 (최대)	2.4 - 2.4835 GHz, 1 급, 6dBm	
	변조 유형	GFSK, π/4-DQPSK 및 8-DPSK	
환경 조건		온도 : 5° C - 45° C 습도 : 20% - 80% RH 대기압 : 86 kPa - 106 kPa	
HDMI 입력		RGB / 60 Hz (640 × 480, 800 × 600, 1024 × 768) YUV / 50 Hz (720p, 1080i, 1080p) YUV / 60 Hz (480i, 480p, 720p, 1080i, 1080p) 24 Hz 25 Hz 30 Hz 50 Hz 60 Hz (3840 × 2160)	

## 기타 정보

### ▶ 구 전기 및 전자 장비 폐기



포장물 및 전기 제품은 올바르게 재활용해야 하고, 가정용 쓰레기로 취급하면 안 됩니다. 전기 및 전자 장비 폐기물 재활용을 위해 본 장비를 귀하의 해당 수거 장소에 폐기하십시오. 본 제품을 올바르게 폐기하여, 환경과 보건에 잠재적인 유해성을 방지하는데 도움을 줍니다. 본 제품을 올바르게 폐기하지 않을 경우, 환경 오염과 보건에 유해할 수도 있습니다. 물질을 재활용하면 자연 보호에 도움을 줍니다. 그러므로 구 전기 및 전자 장비를 가정 쓰레기로 폐기하지 마십시오. 본 제품 재활용에 대한 자세한 정보는 현지 시청에 문의하거나 가정 쓰레기 폐기 업체 또는 제품을 구입한 상점에 문의하십시오.

### ▶ 라이선스



HDMI, HDMI High-Definition Multimedia Interface (고화질 멀티미디어 인터페이스), HDMI 트레이드 드레스 및 HDMI 로고라는 용어는 HDMI Licensing Administrator, Inc.의 상표 또는 등록 상표입니다.



Dolby, Dolby Vision, Dolby Audio, 및 더블 -D 기호는 Dolby Laboratories Licensing Corporation의 상표입니다. Dolby Laboratories의 라이선스 하에 제조되었습니다. 기밀 미공개 작품. 저작권 © 1992-2022 Dolby Laboratories. 모든 권한 소유.



DTS 특허 관련 참조 : <http://patents.dts.com>. DTS Licensing Limited의 라이선스 하에 제조되었습니다. DTS, DTS:X, Virtual:X, 및 DTS:X 로고는 미국과 기타 국가에서 DTS, Inc.의 상표 또는 등록상표입니다. © 2021 DTS, Inc. 모든 권한 소유.